

Programmieren des Meridian-Telefons M3902

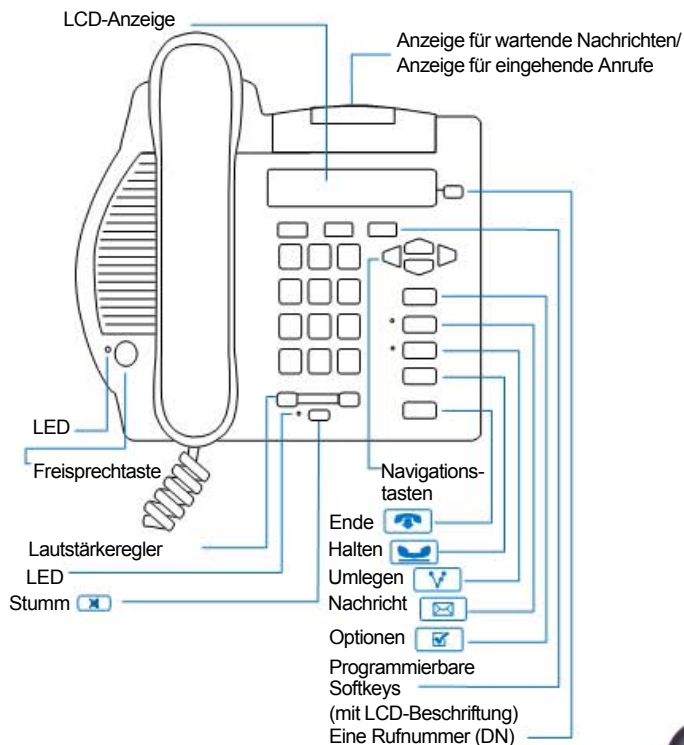



























Avaya Digital- Telefone

3902

(also known as M3902)
Kurzbeschreibung







Funktionsvorgang

Zielwahl			
speichern	Zielwahl		► Zielwahl
verwenden		Zielwahl	
Anzeige	Anzeigen	Zielwahl	
Halten			
Anruf auf Halten setzen			
zu gehaltenem Anruf zurückkehren			
Umlegen			
			
Freisprechen (wenn konfiguriert)			
aktivieren			
zu Hörer wechseln			
Hörer zu Freisprechen			
Lauthören			
aktivieren		Freisprech-LED blinkt	
Lauthören zu Freisprechen		Freisprech-LED leuchtet	
Lauthören zu Hörer			
Stumm (Ein/Aus)			
			
Konferenz			
	Konf		► Konf
Wahlwiederholung			
			
Rückruf			
aktivieren	Rückruf		
bei Benachrichtigung			► Rückruf
abbrechen	► Rückruf		
Rufumleitung			
aktivieren	Rufumltg		► Forwar
abbrechen	► Forwar		
wiederherstellen	Rufumltg		► Forwar
Nummer anzeigen	Anzeigen		► Forwar
Rufübernahme			
		Überneh	
Anklopfen			
beantworten			► Anruf
zurück zu erstem Anruf			
Nachricht			
			

Weitere Informationen zur Verwendung des Modells M3902 in einem digitalen Meridian-Telefon M3902, M3903 und M3904.

Erläuterungen

Legende

-  Heben Sie den Hörer ab, bzw. drücken Sie die Rufnummern- oder Freisprechtaste.
-  Legen Sie den Hörer auf, oder drücken Sie , um den Anruf zu beenden.
-  Wählen Sie eine Nummer.
-  Drücken Sie die Funktionstaste (Rufnummern-Taste).
- Zielwahl Bei der Programmierung einer Funktion blinkt ►. Wenn eine Funktion aktiviert ist, leuchtet ^ stetig.

- A Eingeben oder Bearbeiten der Tastenbeschriftung (max. 7 Zeichen). Mit der nach oben gerichteten Navigationstaste greifen Sie auf die Sonderzeichen zu. Markieren Sie mit den Navigationstasten das hinzuzufügende Zeichen. Drücken Sie die Taste Wählen, um das markierte Zeichen auszuwählen. Drücken Sie die Taste Zurück, um zur Beschriftung zurückzukehren, ohne ein Sonderzeichen auszuwählen.

Programmieren des digitalen Meridian-Telefons aus der M3902-Produktfamilie

Optionen-Liste

Zugreifen auf die Optionen-Liste

  /  Wählen

Sprache

 /  Fertig Beenden

Tastenbeschriftung ändern

Wählen  /  Wählen  A Fertig Beenden

Kontrasteinstellung

Dunkler oder Heller Fertig Beenden

Lautstärke-Regelung

 /  Wählen <oder > Fertig Beenden

Tonruf-Typ

 /  Wdrgeb Fertig Beenden

Gesprächszeiterfassung

Ein oder Aus Fertig Beenden

Datum/Zeit-Format

 /  Fertig Beenden

Tastenklick aktiv

Ein oder Aus Fertig Beenden

Diagnosemodus

 /  

Lauthören

Ein oder Aus Fertig Beenden

Weitere Informationen zur Bedienung Ihres Telefons finden Sie im Meridian SL-100-System finden Sie in der Kurzbeschreibung für die Benutzerhandbuch der digitalen Meridian-Telefone M3901, M3902, M3903 und M3904.