

## Einführung in das Meridian-Telefon M3901

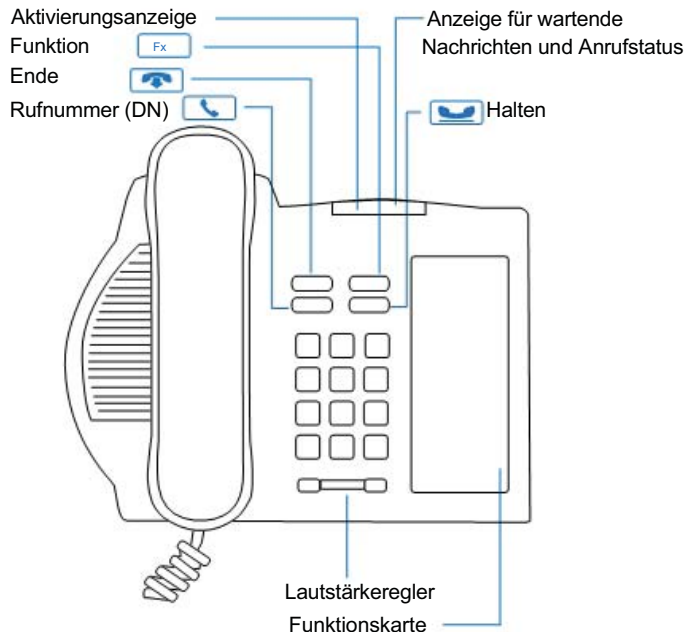

# AVAYA

## Avaya Digital- Telefone

3901

(also known as M3901)

### Kurzbeschreibung

#### Dem Telefon zugewiesene Funktionen

- 1
- 2
- 3
- 4
- 5

#### Flexible Funktionscodes (FFCs)













































	Rufumleitung für alle Anrufe Aktivieren		Rufumleitung für alle Anrufe Deaktivieren
	Verbindung parken		Zugriff auf geparkte Verbindung
	Rufübernahme (eingehender Anruf)		Rufübernahmegruppe
	Rufübernahme der Rufnummer		Konferenzruf
	Elektronische Sperre aktivieren		Elektronische Sperre deaktivieren
	Anrufschatz aktivieren		Anrufschatz deaktivieren
	Belästigende Anrufe fangen		Aufschalten
	Rückruf aktivieren		Rückruf deaktivieren
	Kurzwahlbenutzer		Systemkurzwahlbenutzer



## Funktionsvorgang

Hinweis 1: Funktionen müssen von Ihrem Netzwerk-administrator programmiert werden. Sie haben nur Zugriff auf die fünf Funktionen bzw. Zielwahlpositionen, die auf der Funktionskarte Ihres Telefons erscheinen.











Hinweis 2: Beim Aktivieren von Funktionen bzw. beim Programmieren von Zielwahlpositionen haben Sie 30 Sekunden Zeit, um die Tastenfolge vollständig einzugeben; danach wird der Vorgang abgebrochen.

Zielwahl	
speichern	   A
verwenden	   A
Halten	
Anruf auf Halten setzen	
zu gehaltenem Anruf zurückkehren	
Umlegen	
Anruf umlegen	  A  C   A 
Konferenz	
Konferenz einrichten	  A  D   A
Fehler korrigieren oder Besetzzeichen	 
Wahlwiederholung	
	 
Rückruf	
aktivieren	  A 
bei Benachrichtigung	   A
abbrechen	  A
Kurzwahl	
speichern	  A  E   A
verwenden	   A  F
Lautstärkeregelung	
Klingeln	 (während das Telefon klingelt)
Hörer	 (während eines Telefongesprächs)
Deaktivieren aller aktivierten Funktionen	
	 

Weitere Informationen zur Verwendung des Modells M3901 in einem Meridian SL-100-System finden Sie im Benutzerhandbuch für die digitalen Meridian-Telefone M3901, M3902, M3903 und M3904.

## Erläuterungen

### Legende

	Heben Sie den Hörer ab, oder drücken Sie  , um den Wählton zu erhalten.
	Legen Sie den Hörer auf, oder drücken Sie  , um den Anruf zu beenden.
	Wählen Sie eine Nummer.
	Drücken Sie die Rufnummern-Taste.
	Drücken Sie die Halten-Taste.
	Drücken Sie die Ende-Taste.
	Drücken Sie die Funktionstaste.
	Drücken Sie auf die linke Seite des Lautstärkereglers, um die Lautstärke zu verringern. Drücken Sie auf die rechte Seite, um die Lautstärke zu erhöhen.



### Anzeige für wartende Nachrichten und Anrufstatus

Ein (Leuchten)	Eine Nachricht wartet (klopft an).
Blinken (langsam)	Ein eingehender Anruf klingelt.
Blinken (schnell)	Ein Anrufer ist auf Halten geschaltet.
Aus	Es gibt keine wartende (anklopfende) Nachricht, keinen Anruf auf Halten und keinen eingehenden Anruf.

### Aktivierungsanzeige

Ein (Leuchten)	Eine oder mehrere Funktionen sind aktiviert.
Blinken (schnell)	Eine Funktion wird gerade programmiert und eine Eingabe ist erforderlich.

### Anmerkungen

A	Drücken Sie die Wähltaste (  -  ) , die zu der Zielwahl- oder Funktionsnummer auf Ihrer Funktionskarte gehört.
B	Geben Sie die Nummer (maximal 31 Zeichen) über die Wähltasten ein. Achten Sie darauf, die erforderlichen Vorwahlnummern einzugeben.
C	Wählen Sie die Nummer, zu der Sie den Anruf umlegen möchten.
D	Wählen Sie die Nummer der Person, die an der Konferenzschaltung beteiligt werden soll. Sie können diesen Vorgang wiederholen, um bis zu sechs Personen an einer Konferenzschaltung zu beteiligen.
E	Wählen Sie den ein- bis dreistelligen Kurzwahlcode (wenden Sie sich an Ihren Netzwerkadministrator, wenn Sie sich nicht sicher sind, wie viele Stellen in Ihrem Netzwerk verwendet werden), gefolgt von der Telefonnummer, für die der Code steht (maximal 31 Zeichen). Achten Sie darauf, die erforderlichen Vorwahlnummern einzugeben.
F	Wählen Sie den ein- bis dreistelligen Kurzwahlcode.

Weitere Informationen zur Bedienung Ihres Telefons finden Sie im Benutzerhandbuch der digitalen Meridian-Telefone M3901, M3902, M3903 und M3904.